

## ACPD 系列绝缘监测用耦合仪

安装使用说明书 V1.0

安科瑞电气股份有限公司

# 申 明

在使用本产品前请仔细阅读本说明，其中涉及的图片、标识、符号等均为安科瑞电气股份有限公司所有。非本公司内部人员未经书面授权不得公开转载全部或者部分内容。

本说明内容将不断更新、修正，但产品功能在不断升级难免存在实物与说明书稍有不符的情况。请用户以所购产品实物为准，并可通过 [www.ACREL.cn](http://www.ACREL.cn) 下载或销售渠道索取最新版本的说明书。

# 目 录

1 产品概述 .....	1
2 技术参数 .....	1
3 参考标准 .....	1
4 安装接线 .....	2
4.1 外形尺寸.....	2
4.2 安装方法.....	3
4.3 接线方法.....	3
5 注意事项 .....	4
6 典型应用 .....	4

# ACPD 系列绝缘监测用耦合仪

## 1 产品概述

安科瑞 AIM-T500 绝缘监测仪最高可应用于 800V 及以下的交直流不接地系统，对于电压高于 800V 的不接地系统，AIM-T500 绝缘监测仪需要配合不同型号的耦合仪才能进行绝缘监测。

ACPD 系列绝缘监测用耦合仪用来配合 AIM-T500 绝缘监测仪使用，应用于系统电压高于 800V 的交流单相、三相或直流不接地系统。产品目前包括 ACPD100 和 ACPD200 两个型号，其中 ACPD100 应用于单相交流 0-1150V，直流 0-1760V 的不接地系统的绝缘监测，ACPD200 应用于交流三相 0-1650V，或交流系统带直流元件（如整流）0-1300V 不接地系统的绝缘监测。

## 2 技术参数

参数 \ 型号	ACPD100	ACPD200
系统类型	单相交、直流不接地系统	三相交流、直流不接地系统
系统电压	单相交流 0~1150V；直流 0~1760V	交流三相 0~1650V，三相交流带直流元件 0~1300V
直流阻抗	$\geq 160k\ \Omega$	AK1 $\geq 225k\ \Omega$
工作温度	-20~+60℃	
存储温度	-20~+70℃	
防护等级	IP30	

## 3 参考标准

- IEC 61557-8-2007 《交流 1000V 和直流 1500V 以下低压配电系统电气安全 防护检测的试验、测量或监控设备 第 8 部分：IT 系统用绝缘监测装置》。
- GB/T 18286.24-2010/IEC 61326-2-4:2006 《测量、控制和实验室用的电设备 电磁兼容性要求 第 24 部分：特殊要求 符合 IEC 61557-8 的绝缘监控装置和符合 IEC 61557-9 的绝缘故障定位设备的试验配置、工作条件和性能判据》。

## 4 安装接线

### 4.1 外形尺寸

ACPD100 和 ACPD200 采用了相同的产品外壳。产品的侧视图和正视图如下图所示。

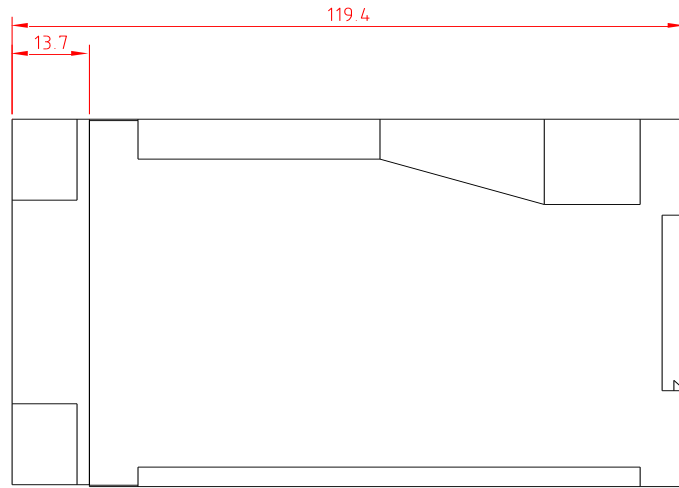

侧视图

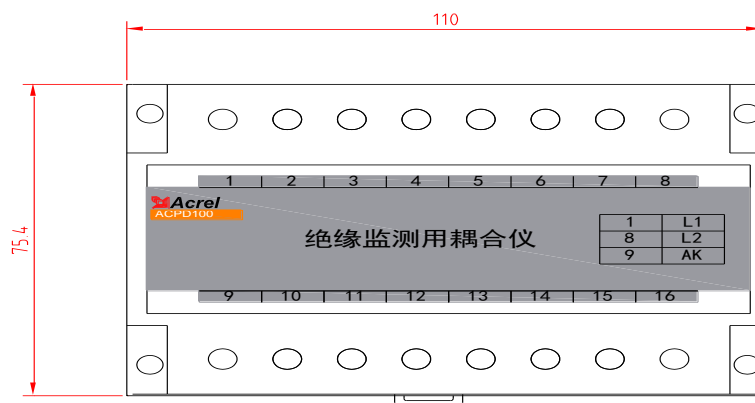

ACPD100 正视图

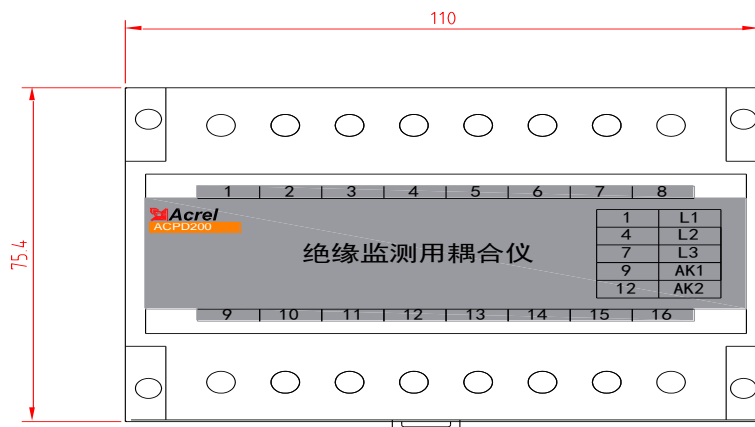

ACPD200 正视图

## 4.2 安装方法

ACPD 系列绝缘监视用耦合仪采用标准的 35mm 导轨安装。

## 4.3 接线方法

### 4.3.1 ACPD100 端子接线说明

ACPD100 绝缘监视用耦合仪的 1 号和 8 号端子分别与被监测的单相交流 IT 系统的两线或直流系统的正负极相连接（注意：L1 接正极，L2 接负极）。9 号端子与 AIM-T500 绝缘监测仪的 AK 端子相连。其端子接线图如下图所示。

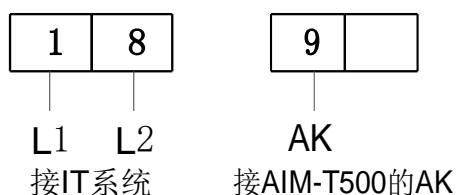

### 4.3.2 ADPD200 端子接线说明

ACPD200 绝缘监视用耦合仪的 1 号、4 号和 7 号端子分别与被监测的交流三相 IT 系统的三根相线相连。9 号端子与 AIM-T500 绝缘监测仪的 AK 端子相连。其端子接线图如下图所示。

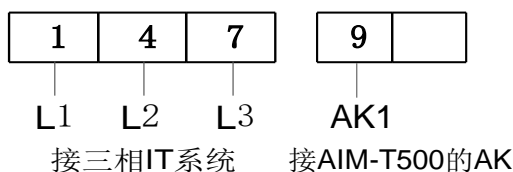

### 4.3.3 绝缘监视用耦合仪配合 AIM-T500 绝缘监测仪接线示意图

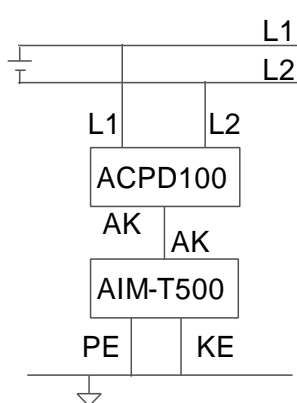

ACPD100 配合 AIM-T500 的应用接线

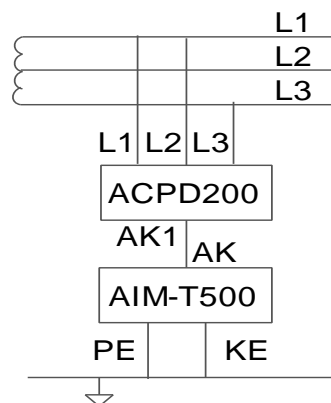

ACPD200 配合 AIM-T500 的应用接线

## 5 注意事项

- 1) 耦合仪采用导轨式安装，可安装于配电柜中。
- 2) 安装接线时应按接线图进行接线，接线最好用 U 型式套接头压接后，再插入仪表相应端子并将螺钉拧紧，避免因接触不良而导致仪表工作不正常。

## 6 典型应用

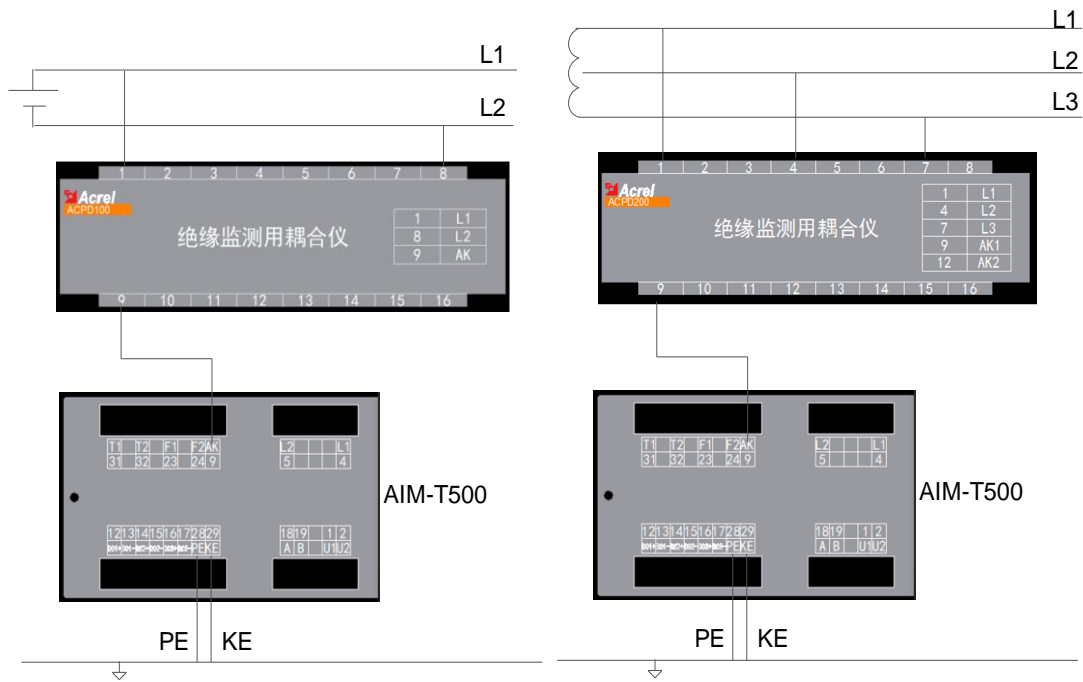

ACPD 系列绝缘监测用耦合仪与 AIM-T500 绝缘监测仪典型应用

**总部：安科瑞电气股份有限公司**

地址：上海市嘉定马东工业园区育绿路 253 号

电话：021-69158300 69158301 69158302

传真：021-69158303

服务热线：800-8206632

邮编：201801

E-mail: [ACREL001@vip.163.com](mailto:ACREL001@vip.163.com)

**生产基地：江苏安科瑞电器制造有限公司**

地址：江阴市南闸镇东盟工业园区东盟路 5 号

电话：0510-86179966 86179967 86179968

传真：0510-86179975

邮编：214405

E-mail: [JY-ACREL001@vip.163.com](mailto:JY-ACREL001@vip.163.com)